

**Ввинчиваемый / погружной датчик температуры с горловиной,  
с пассивным выходом**
**ETF 6**  
стандартное  
исполнение

Ввинчиваемый термометр сопротивления / датчик температуры с горловиной THERMASGARD® ETF 6 с пассивным выходом, с присоединительной головкой из алюминия (опционально с **резьбовым кабельным вводом** или **разъемом M12** согласно DIN EN 61076-2-101) и прямой защитной трубкой.

Канальный датчик измеряет температуру жидких или газообразных сред. Используется в трубопроводах, резервуарах или коллекторах, преимущественно в тех случаях, когда трубы или резервуары должны быть изолированы.

**ТЕХНИЧЕСКИЕ ДАННЫЕ**

Диапазон измерения:	-35 ... +180 °C (T <sub>max</sub> NTC = +150 °C, T <sub>max</sub> LM235Z = +125 °C)
Чувствительные элементы / выход:	см. таблицу, пассивный <b>(Perfect Sensor Protection)</b> (опционально с двумя или другими датчиками)
Тип подключения:	по двухпроводной схеме (четырёхпроводное подключение для PT100, для других датчиков — опционально)
Измерительный ток:	< 0,6 mA (Pt1000) < 1,0 mA (Pt100) < 0,3 mA (Ni1000, Ni1000 TK5000) < 2,0 мВт (NTC xx) 400 µA...5 mA (LM235Z)
Сопротивление изоляции:	≥ 100 МОм, при +20 °C (500 В постоянного тока)
Электрическое подключение:	0,14–2,5 мм <sup>2</sup> , по винтовым зажимам, на керамическом цоколе
Подсоединение кабеля:	<b>ETF 6</b> (стандартное исполнение) Прижимной винт из металла (M20 x 1,5); <b>ETF 6-KV</b> (опционально) резьбовой кабельный ввод из латуни, никелированы, (M20 x 1,5; с разгрузкой от натяжения, сменный, внутренний диаметр 6 - 12 мм) <b>ETF 6-Q</b> (опционально) разъем M12 согласно DIN EN 61076-2-101 (штекер, 5-контактный, A-кодирование)
Размеры:	см. габаритный чертёж
Присоединительная головка:	Б-образной формы, алюминий, цвет – белый алюминий (аналогичен RAL 9006), температура окружающей среды -20...+100° C
Защитная трубка:	высококачественная сталь <b>V4A</b> (1.4571), G ½ дюйма, SW 27, p <sub>max</sub> = 40 бар, Ø = 8 мм длина трубки горловины (HL) = 80 мм установочная длина (EL) = 100–400 мм (см. таблицу)
Монтаж / подключение:	с помощью винтовой резьбы G ½ "
Допустимая относительная влажность воздуха:	< 95 %, без конденсата
Класс защиты:	III (согласно EN 60 730)
Степень защиты:	<b>IP 54</b> (согласно EN 60 529) <b>ETF 6</b> <b>IP 65</b> (согласно EN 60 529) <b>ETF6-KV / ETF6-Q</b>



S+S REGELTECHNIK

THERMASGARD® ETF 6

Винчиваемый / погружной датчик температуры с горловиной,  
с пассивным выходом

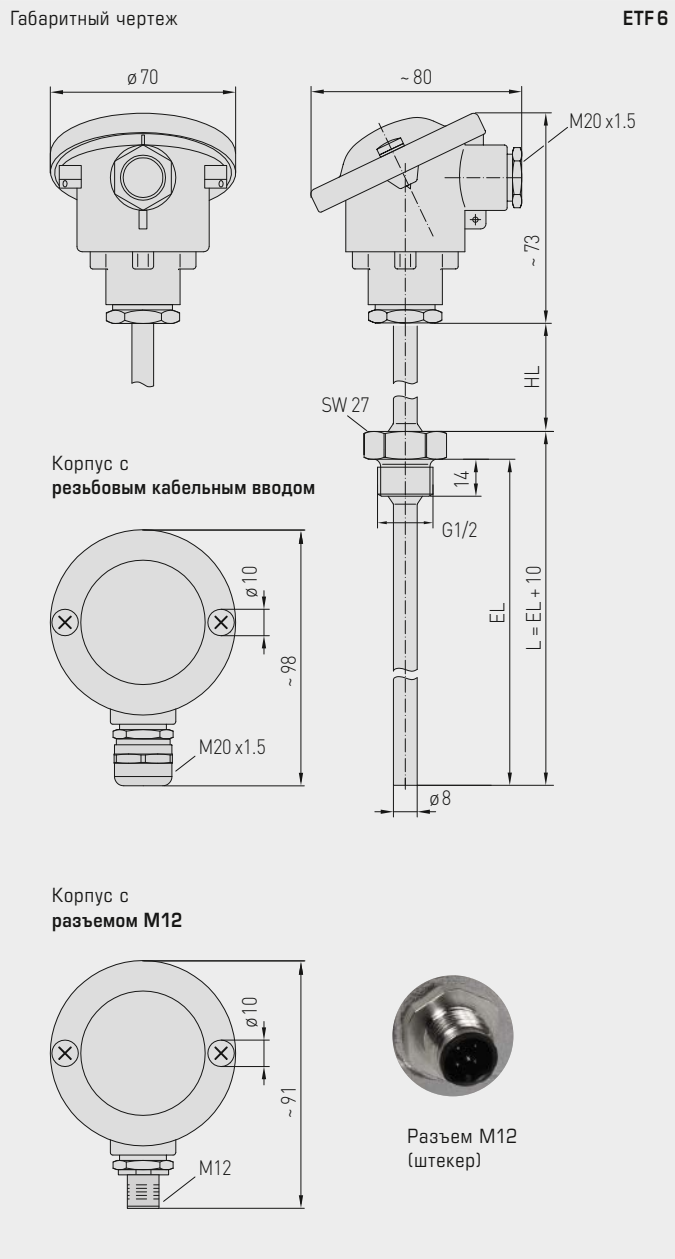

ETF 6  
стандартное  
исполнение  
(IP 54)



ETF 6-KV  
с резьбовым кабельным вводом  
(IP 65)



ETF 6-Q  
с разъемом M12  
(IP 65)



High-performance encapsulation against  
vibration, mechanical stress and humidity

**PS-PROTECTION**  
PERFECT SENSOR PROTECTION



ETF 6  
стандартно  
(IP 54)

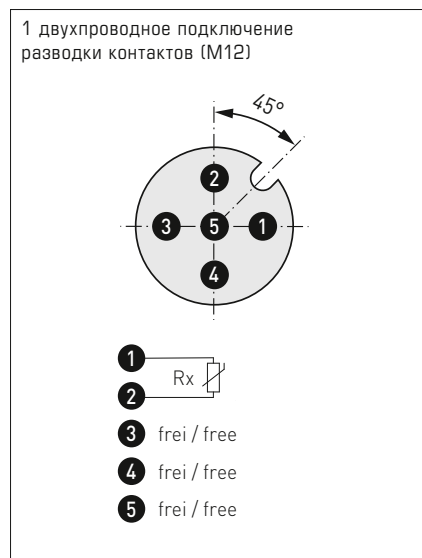
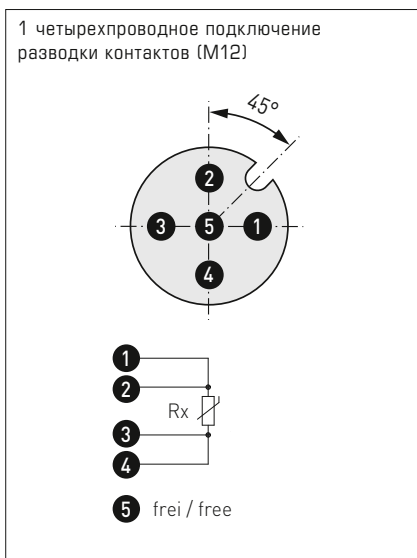
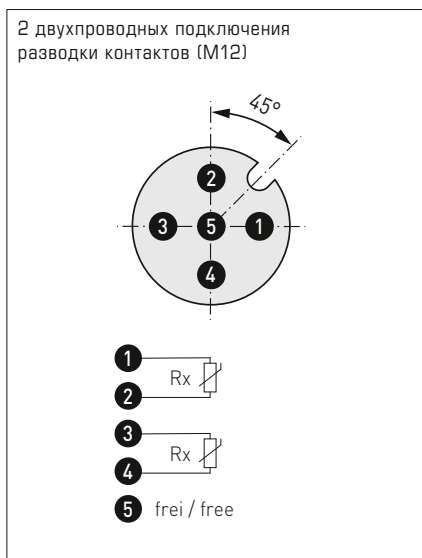
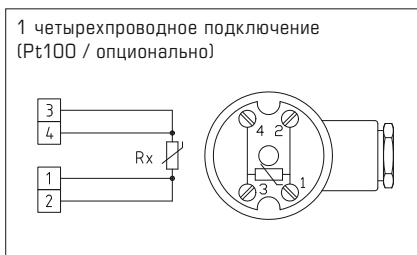
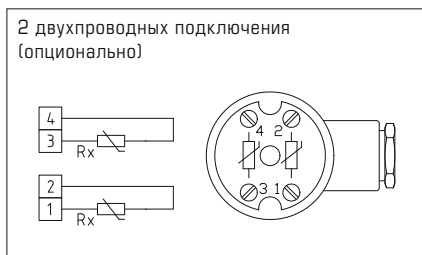
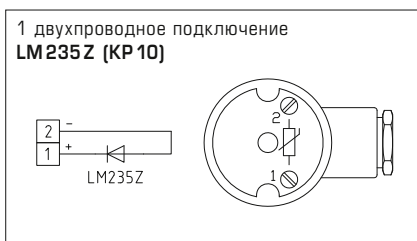
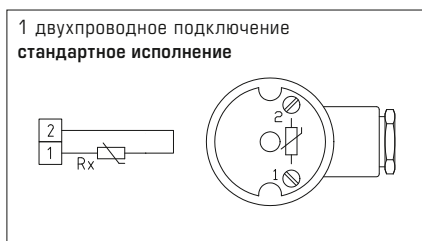

**THERMASGARD®** Ввинчиваемый / погружной датчик температуры с горловиной  
**ETF 6** (стандартное исполнение)

Тип /WG03	Чувств. элемент /выход	Установочная длина (EL)	Арт. №
<b>ETF6 Pt100 xx</b>	<b>Pt100</b> (согласно DIN EN 60 751, класс Б)		<b>IP 54</b> , Четырехпроводной схеме
ETF6 Pt100 100/80	Pt100	100 мм	1101-2070-1023-000
ETF6 Pt100 150/80	Pt100	150 мм	1101-2070-1033-000
ETF6 Pt100 200/80	Pt100	200 мм	1101-2070-1043-000
ETF6 Pt100 250/80	Pt100	250 мм	1101-2070-1053-000
ETF6 Pt100 400/80	Pt100	400 мм	1101-2070-1083-000
<b>ETF6 Pt1000 xx</b>	<b>Pt1000</b> (согласно DIN EN 60 751, класс Б)		<b>IP 54</b> , Двухпроводной схеме
ETF6 Pt1000 100/80	Pt1000	100 мм	1101-2070-5021-000
ETF6 Pt1000 150/80	Pt1000	150 мм	1101-2070-5031-000
ETF6 Pt1000 200/80	Pt1000	200 мм	1101-2070-5041-000
ETF6 Pt1000 250/80	Pt1000	250 мм	1101-2070-5051-000
ETF6 Pt1000 400/80	Pt1000	400 мм	1101-2070-5081-000

Продолжение на следующей странице...



THERMASGARD® ETF 6		Ввинчиваемый / погружной датчик температуры с горловиной (стандартное исполнение)	
Тип / WG03	Чувств. элемент / выход	Установочная длина (EL)	Арт. №
<b>ETF6 Ni1000 xx</b>	<b>Ni1000</b> (согласно DIN EN 43760, класс B, TCR = 6180 млн <sup>-1</sup> /K)		<b>IP 54</b> , Двухпроводной схеме
ETF6 Ni1000 100/80	Ni1000	<b>100 мм</b>	1101-2070-9021-000
ETF6 Ni1000 150/80	Ni1000	<b>150 мм</b>	1101-2070-9031-000
ETF6 Ni1000 200/80	Ni1000	<b>200 мм</b>	1101-2070-9041-000
ETF6 Ni1000 250/80	Ni1000	<b>250 мм</b>	1101-2070-9051-000
ETF6 Ni1000 400/80	Ni1000	<b>400 мм</b>	1101-2070-9081-000
<b>ETF6 Ni1000TK xx</b>	<b>Ni1000 TK5000</b> (TCR = 5000 млн <sup>-1</sup> /K), LG-Ni1000		<b>IP 54</b> , Двухпроводной схеме
ETF6 NiTK 100/80	Ni1000 TK5000	<b>100 мм</b>	1101-2071-0021-000
ETF6 NiTK 150/80	Ni1000 TK5000	<b>150 мм</b>	1101-2071-0031-000
ETF6 NiTK 200/80	Ni1000 TK5000	<b>200 мм</b>	1101-2071-0041-000
ETF6 NiTK 250/80	Ni1000 TK5000	<b>250 мм</b>	1101-2071-0051-000
ETF6 NiTK 400/80	Ni1000 TK5000	<b>400 мм</b>	1101-2071-0081-000
<b>ETF6 LM235Z xx</b>	<b>LM235Z</b> (TCR = 10 мВ / K; 2,73 В при 0 °C), KP10		<b>IP 54</b> , Двухпроводной схеме
ETF6 LM235Z 100/80	LM235Z	<b>100 мм</b>	1101-2072-1021-000
ETF6 LM235Z 150/80	LM235Z	<b>150 мм</b>	1101-2072-1031-000
ETF6 LM235Z 200/80	LM235Z	<b>200 мм</b>	1101-2072-1041-000
ETF6 LM235Z 250/80	LM235Z	<b>250 мм</b>	1101-2072-1051-000
ETF6 LM235Z 400/80	LM235Z	<b>400 мм</b>	1101-2072-1081-000
<b>ETF6 NTC 1,8K xx</b>	<b>NTC 1,8K</b>		<b>IP 54</b> , Двухпроводной схеме
ETF6 NTC1,8K 100/80	NTC 1,8K	<b>100 мм</b>	1101-2071-2021-000
ETF6 NTC1,8K 150/80	NTC 1,8K	<b>150 мм</b>	1101-2071-2031-000
ETF6 NTC1,8K 200/80	NTC 1,8K	<b>200 мм</b>	1101-2071-2041-000
ETF6 NTC1,8K 250/80	NTC 1,8K	<b>250 мм</b>	1101-2071-2051-000
ETF6 NTC1,8K 400/80	NTC 1,8K	<b>400 мм</b>	1101-2071-2081-000
<b>ETF6 NTC10K xx</b>	<b>NTC 10K</b>		<b>IP 54</b> , Двухпроводной схеме
ETF6 NTC10K 100/80	NTC 10K	<b>100 мм</b>	1101-2071-5021-000
ETF6 NTC10K 150/80	NTC 10K	<b>150 мм</b>	1101-2071-5031-000
ETF6 NTC10K 200/80	NTC 10K	<b>200 мм</b>	1101-2071-5041-000
ETF6 NTC10K 250/80	NTC 10K	<b>250 мм</b>	1101-2071-5051-000
ETF6 NTC10K 400/80	NTC 10K	<b>400 мм</b>	1101-2071-5081-000
<b>ETF6 NTC20K xx</b>	<b>NTC 20K</b>		<b>IP 54</b> , Двухпроводной схеме
ETF6 NTC20K 100/80	NTC 20K	<b>100 мм</b>	1101-2071-6021-000
ETF6 NTC20K 150/80	NTC 20K	<b>150 мм</b>	1101-2071-6031-000
ETF6 NTC20K 200/80	NTC 20K	<b>200 мм</b>	1101-2071-6041-000
ETF6 NTC20K 250/80	NTC 20K	<b>250 мм</b>	1101-2071-6051-000
ETF6 NTC20K 400/80	NTC 20K	<b>400 мм</b>	1101-2071-6081-000
<b>Вариант для корпуса:</b>	в стандартном исполнении с нажимной винт ( <b>IP 54</b> ), опциональный корпус варианты с презьбовым кабельным вводом ( <b>IP 65</b> ) или <b>разъем M12 (IP65)</b> смотрите следующую страницу!		
Дополнительная плата:	опционально двумя или другими датчиками	по запросу	

Ввинчиваемый / погружной датчик температуры с горловиной,  
с пассивным выходом

S+S REGELTECHNIK

ETF6-Q  
с разъемом M12  
(IP65)



THERMASGARD®  
ETF 6-Q

Ввинчиваемый / погружной датчик температуры с горловиной  
(с разъемом M12)

Тип / WG03	Чувств. элемент / выход	Установочная длина (EL)	Q	Арт. №
<b>ETF6 Pt100 xx Q</b>	<b>Pt100</b> (согласно DIN EN 60 751, класс B)		●	<b>IP 65</b> , Четырехпроводной схеме
ETF6 Pt100 100/80mm Q	Pt100	100 мм	●	2Z01-4121-0100-041
ETF6 Pt100 150/80mm Q	Pt100	150 мм	●	2Z01-4121-0100-051
ETF6 Pt100 200/80mm Q	Pt100	200 мм	●	2Z01-4121-0100-061
ETF6 Pt100 250/80mm Q	Pt100	250 мм	●	2Z01-4121-0100-071
ETF6 Pt100 400/80mm Q	Pt100	400 мм	●	2Z01-4121-0100-101
<b>ETF6 Pt1000 xx Q</b>	<b>Pt1000</b> (согласно DIN EN 60 751, класс B)			<b>IP 65</b> , Двухпроводной схеме
ETF6 Pt1000 100/80mm Q	Pt1000	100 мм	●	2Z05-4121-0100-041
ETF6 Pt1000 150/80mm Q	Pt1000	150 мм	●	2Z05-4121-0100-051
ETF6 Pt1000 200/80mm Q	Pt1000	200 мм	●	2Z05-4121-0100-061
ETF6 Pt1000 250/80mm Q	Pt1000	250 мм	●	2Z05-4121-0100-071
ETF6 Pt1000 400/80mm Q	Pt1000	400 мм	●	2Z05-4121-0100-101
<b>Вариант для корпуса "Q":</b>	кабельное соединение с разъемом M12 (штекер, 5-контактный, A-кодирование)			
Дополнительная плата:	опционально двумя или другими датчиками		по запросу	

ПРИНАДЛЕЖНОСТИ

Специальные принадлежности для корпуса с разъемом M12  
см. разделе «Принадлежности»!



S+S REGELTECHNIK

THERMASGARD® ETF 6

Ввинчиваемый / погружной датчик температуры с горловиной,  
с пассивным выходом

ETF 6 - KV

с резьбовым кабельным вводом  
(IP 65)**THERMASGARD®  
ETF 6 - KV**Ввинчиваемый / погружной датчик температуры с горловиной  
(с резьбовым кабельным вводом)

Тип / WG03	Чувств. элемент / выход	Установочная длина (EL)	Арт. №
<b>ETF6 Pt100 xx KV</b>	<b>Pt100</b> (согласно DIN EN 60 751, класс Б)		<b>IP 65, Четырехпроводной схеме</b>
ETF6 Pt100 100/80mm KV	Pt100	100 мм	1101-2000-1023-000
ETF6 Pt100 150/80mm KV	Pt100	150 мм	1101-2000-1033-000
ETF6 Pt100 200/80mm KV	Pt100	200 мм	1101-2000-1043-000
ETF6 Pt100 250/80mm KV	Pt100	250 мм	1101-2000-1053-000
ETF6 Pt100 400/80mm KV	Pt100	400 мм	1101-2000-1083-000
<b>ETF6 Pt1000 xx KV</b>	<b>Pt1000</b> (согласно DIN EN 60 751, класс Б)		<b>IP 65, Двухпроводной схеме</b>
ETF6 Pt1000 100/80mm KV	Pt1000	100 мм	1101-2000-5021-000
ETF6 Pt1000 150/80mm KV	Pt1000	150 мм	1101-2000-5031-000
ETF6 Pt1000 200/80mm KV	Pt1000	200 мм	1101-2000-5041-000
ETF6 Pt1000 250/80mm KV	Pt1000	250 мм	1101-2000-5051-000
ETF6 Pt1000 400/80mm KV	Pt1000	400 мм	1101-2000-5081-000
<b>Вариант для корпуса "KV":</b>	кабельное соединение с презьбовым кабельным вводом		
Дополнительная плата:	опционально двумя или другими датчиками		по запросу