

Электропривод постоянной температуры

RGP659-PID



Компактные поворотные приводы RGP659-PID с встроенным ПИД-регулятором и датчиком температуры теплоносителя предназначены для точного управления температурой в системах отопления, вентиляции и кондиционирования. Приводы этой серии обеспечивают автоматическое поддержание заданной температуры с помощью встроенного сенсора и настраиваемого с панели ПИД-регулятора. Приводы разработаны для работы с 2- и 3-ходовыми поворотными смесительными клапанами и обеспечивают высокий уровень точности и удобство в эксплуатации.

Преимущества:

Поддержание температуры: ПИД-регулятор контролирует температуру теплоносителя.

Простая настройка: приводы оснащены дисплеем и кнопками для задачи уставки.

Ручной режим: возможна ручная настройка положения клапана.

Совместимость: приводы легко устанавливаются на клапаны других производителей.

Контроллер привода оснащен системой «Легкий старт», которая позволяет настроить привод всего за несколько простых шагов. При первом включении контроллер направляет нас к начальной настройке с помощью анимации на дисплее. Для доступа к кнопкам необходимо снять ручку ручного управления. Начальная настройка запускается нажатием кнопок в течение 5 секунд.

Технические характеристики	Описание
Напряжение	220В AC \pm 10%
Подключение	Кабель 1.5м с вилкой
Управление	Встроенный ПИД-регулятор
Сенсор	PT1000, D=5 мм, L=0.5 м
Ручное управление	кнопка с самовозвратом, рукоятка
Угол поворота	90° (смена направления CW-CCW)
Потребление энергии	5 Вт
Крутящий момент	до 6 Нм
Температура эксплуатации	-5...+50°С
Время поворота 90°	120 сек
Количество циклов	до 100 000 циклов
Корпус	Пластик (РС)
Класс IP	IP42

Габаритные размеры

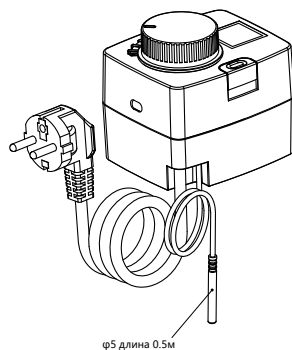
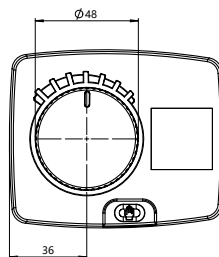
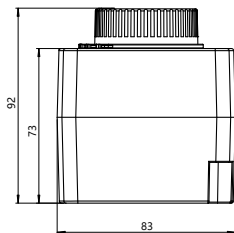
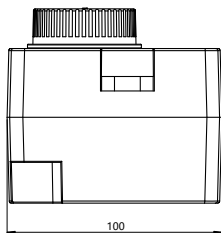

Меры предосторожности

Монтаж привода и его электрические соединения должны выполняться квалифицированным персоналом в соответствии с правилами и нормами. Привод должен быть установлен в сухом помещении. Во время монтажа избегайте непосредственной близости от источников сильных электромагнитных полей.

При настройке привода обращайте внимание на направление открытия клапана. Неправильное направление вращения может создать высокие или низкие температуры в системе и, как следствие, повредить систему.

При настройке привода убедитесь, что вы правильно установили минимальные и максимальные значения требуемых температур. Неправильно установленные предельные значения могут привести к нежелательным изменениям температуры в системе, что приведет к сбоям в работе и/или повреждению системы и подвергнет пользователя опасности.

Если привод установлен в помещении, где возможно затопление или контакт с водой, его необходимо установить выше возможного уровня воды или вдали от источников воды, чтобы избежать контакта с жидкостью. Контакт контроллера с водой может повредить привод или привести к поражению электрическим током.

Каждый проект, использующий привод, должен иметь независимую систему защиты от слишком низких или слишком высоких температур. Привод не будет выполнять свою защитную функцию, если температура системы слишком высокая или слишком низкая, что может привести к повреждению системы и травме пользователя.

Рабочие схемы с описаниями в этом руководстве приведены в качестве примера и не заменяют тщательного проектирования. Производитель не несет ответственности за неправильное использование устройства или явно ошибочное поведение, приводящее к ущербу любого рода.

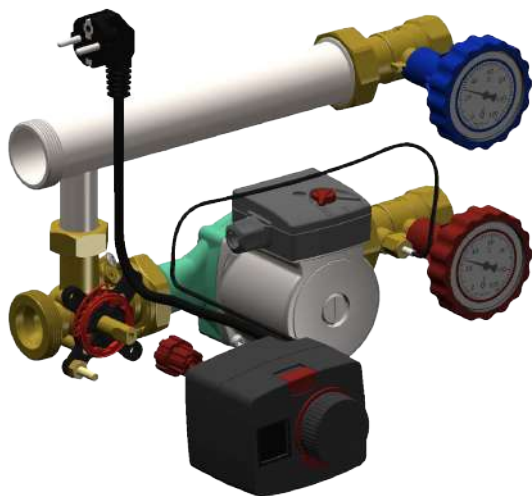

Описание функций и установка

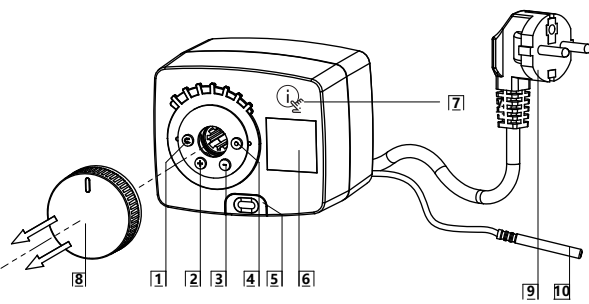

1. кнопка ↻ - возврат
2. кнопка ← - движение влево/уменьшение
3. кнопка → - движение вправо/увеличение
4. кнопка ● - меню/подтверждение выбора
5. рычаг ручного управления
6. LED дисплей
7. кнопка ⓘ - вызов меню помощи
8. съемная ручка для ручного управления
9. евро-вилка
10. датчик/сенсор

Схема

Позиция смесительного клапана

Позиция ручки

Схема 1 - управление возвратом - нагрев



Схема 1 - управление возвратом - охлаждение



Схема 2 - управление подачей - нагрев



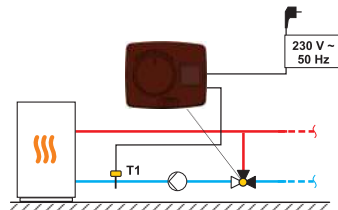

Схема 2 - управление подачей - охлаждение

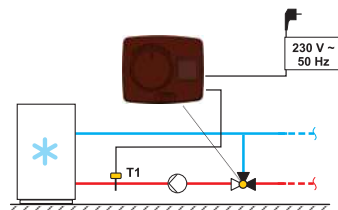

Внимание! Схемы установки показывают принцип работы и не включают в себя все вспомогательные и предохранительные элементы!

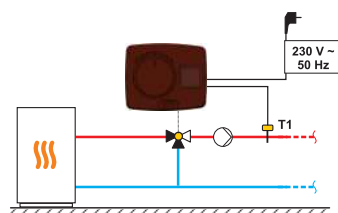
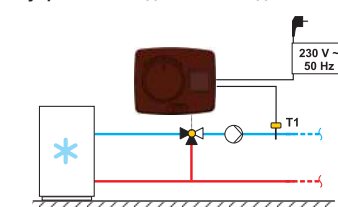
Ввод электропривода в эксплуатацию

Контроллер оснащен инновационным решением «Легкий старт», которое позволяет настроить контроллер всего за несколько простых шагов.

При первом включении привода, после отображения версии программы и логотипа, привод направляет нас к начальной настройке с помощью анимации на дисплее. Для доступа к кнопкам необходимо снять ручку ручного управления. Начальная настройка запускается нажатием кнопок  и  в течение 5 секунд.

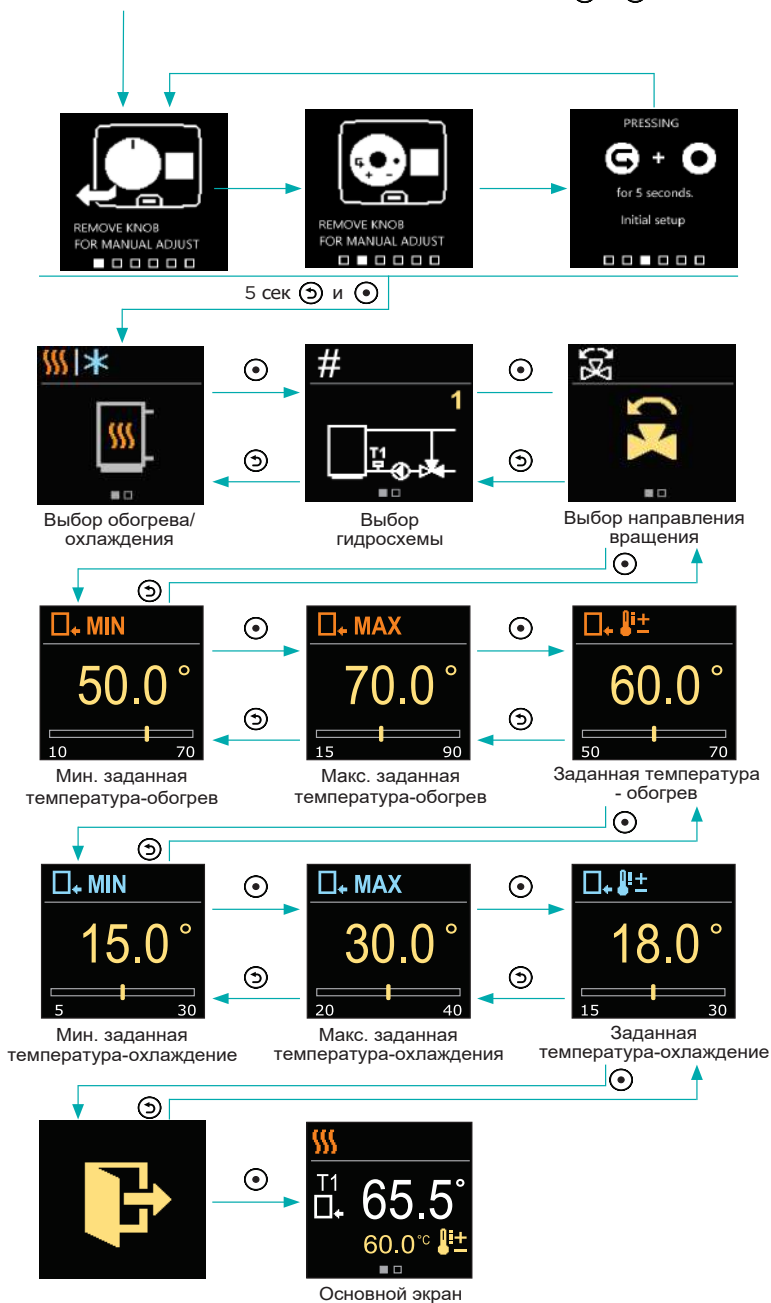

Выбор режима нагрева или охлаждения

Кнопками ⊖ и ⊕ можно выбрать нужный режим работы — нагрев или охлаждение. Подтвердите выбранный режим работы кнопкой ⊙ . Если вы случайно выбрали не тот режим работы, можно вернуться к выбору режима работы кнопкой ⊖ .

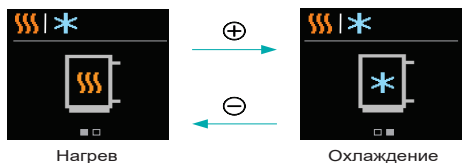

Выбор гидравлической схемы

Здесь выбирается гидравлическая схема для работы контроллера. Используйте кнопки ⊖ и ⊕ для перемещения между схемами. Подтвердите выбранную схему кнопкой ⊙ . Если вы случайно выбрали не ту схему, вы можете вернуться к выбору схемы кнопкой ⊖ .

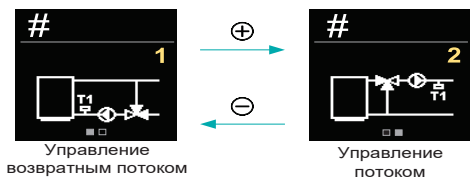

Выбор направления вращения

Здесь вы можете выбрать направление вращения смесительного клапана. Используйте кнопки ⊖ и ⊕ для перемещения между направлениями. Подтвердите выбранное направление кнопкой ⊙ . Если вы случайно выбрали неправильное направление, вы можете вернуться к выбору направления кнопкой ⊖ .

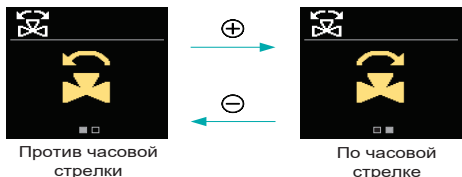

Установка нижнего предела температуры нагрева

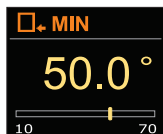

Кнопками ⊖ и ⊕ можно определить нижний предел настройки температуры в режиме нагрева. Подтвердите настройку кнопкой ⊙ . Если вы случайно выбрали неправильный нижний предел, можно вернуться к выбору кнопкой ⊖ .

Установка верхнего предела температуры нагрева

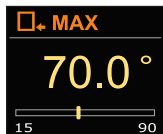

Кнопками ⊖ и ⊕ можно определить верхний предел настройки температуры в режиме нагрева. Подтвердите настройку кнопкой ⊙ . Если вы случайно выбрали неправильный нижний предел, можно вернуться к выбору кнопкой ⊖ .

Установка температуры в режиме нагрева

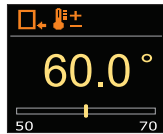

Кнопками ⊖ и ⊕ можно назначить нужную температуру в режиме нагрева. Подтвердите настройку кнопкой ⊙ . Если вы случайно выбрали неправильный нижний предел, можно вернуться к выбору кнопкой ⊖ .

Установка температуры в режиме охлаждения

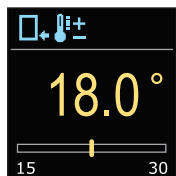

Кнопками ⊖ и ⊕ можно назначить нужную температуру в режиме охлаждения. Подтвердите настройку кнопкой ⊙. Если вы случайно выбрали неправильный нижний предел, можно вернуться к выбору кнопкой ⊞.

Символ	Описание
	Возвратный поток - нагрев.
	Возвратный поток - охлаждение.
	Прямой поток - нагрев.
	Прямой поток - охлаждение.

Основной экран

Вся важная информация о работе устройства отображается на двух основных экранах. С помощью кнопок ⊖ и ⊕ можно перемещаться между основными экранами.

Температура

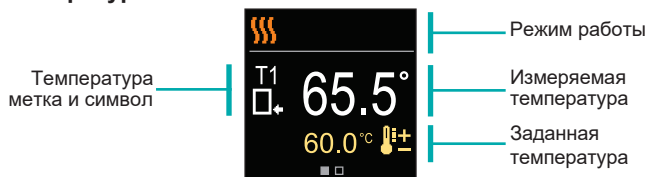

Гидравлическая схема

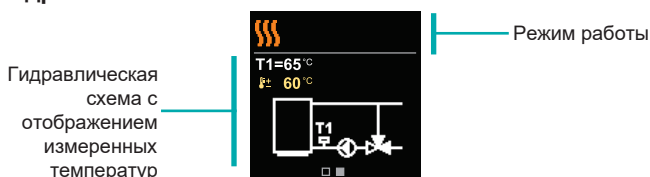



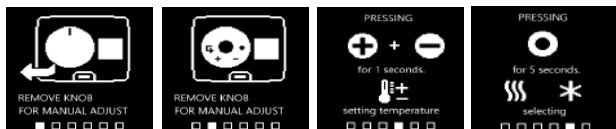

Символ	Описание
	Нагрев.
	Охлаждение.
	Направление вращения против часовой стрелки (CCW).
	Направление вращения по часовой стрелке (CW).
	Ручное управление - сцепление включено.
	Ошибка датчика/сенсора.
	Установленная температура.
	Температура возвратного потока.
	Температура потока.

Помощь

Нажав кнопку , запустится анимация на дисплее которая показывает быстрые клавиши для установки требуемой температуры и выбора режима нагрева или охлаждения.





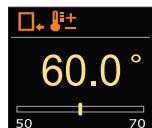

Установка требуемой температуры нагрева

Для установки требуемой температуры нажмите и удерживайте кнопки  и  в течение 1 сек. С помощью кнопок  и  можно установить требуемую температуру. Подтвердите установку с помощью кнопки .



Выбор режима нагрева или охлаждения

Для установки нагрева или охлаждения нажмите и удерживайте кнопку  в течение 5 с. Используйте клавиши  и  для выбора необходимого режима работы. Подтвердите установку кнопкой .



Ручное управление

Ручное управление смесительным клапаном активируется нажатием кнопки сцепления. Желаемое положение смесительного клапана устанавливается поворотом вращающейся ручки. При повторном нажатии ручное управление отключается.

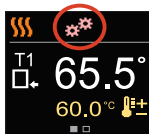
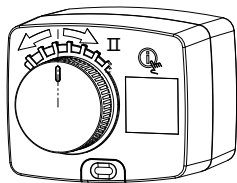

i Когда вращательная ручка активирована, управление смесительным клапаном отключается.

Ошибка

В случае неисправности датчика, привод информирует нас об этом красным символом на дисплее.

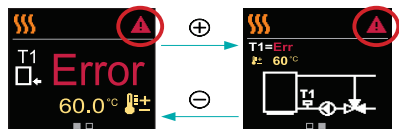

Основной экран

Основной экран