

## DS 201

- Стальной корпус
- Керамическая мембрана
- Штуцер из PVDF (опционально)
- Дисплей с локальной настройкой
- Взрывозащищенное исполнение Exia



Диапазоны	0..0,6 до 0..600 бар, избыточное, абсолютное, разрежения
Осн. погрешность	Стандартно 0,5 % ДИ; 1 % ДИ
Выходной сигнал	4..20 мА / 2-х пров., 4..20 мА / 3-х пров., 0..10 В / 3-х пров. и др.
Мех. присоединение	M20x1.5, M12x1.5, M12x1, M10x1, G1/2", G1/4", 1/2"NPT, 1/4"NPT
Температура среды	Стандартно -20..135 °С Опционально -40..135 °С
Сенсор	Керамический тензорезистивный в корпусе
Применение	На средние и высокие диапазоны давлений агрессивных газов и жидкостей. Измерение давления кислорода

Многофункциональный датчик давления DS 201 с керамическим сенсором представляет собой сочетание нескольких устройств в одной модели:

- прецизионный датчик давлений (на базе моделей DMK 331);
- программируемое реле давления с дискретным выходом;
- цифровой дисплей.

Штуцер датчика изготавливается из коррозионностойкой нержавеющей стали 316L или пластика PVDF, применительно к агрессивным средам.

Модульная концепция изделия позволяет сочетать различные механические и электрические присоединения, материалы уплотнений и опции, что позволяет применять данную модель для решения широкого круга задач по измерению давления.

Для модели доступно взрывозащищенное исполнение.

Области применения:

- контроль технологических процессов в машиностроении и производстве;
- контроль технологических процессов в химической промышленности;
- медицинские технологии, работа с кислородом;
- пневматические и гидравлические системы;
- системы коммунального водоснабжения, канализации, переработки отходов.

- Диапазоны давлений от 0..0,6 бар до 0..600 бар
- Индивидуальная настройка диапазона
- Выходной сигнал: 4..20 мА / 2-х пров., 4..20 мА / 3-х пров., 0..10 В / 3-х пров. и др.
- Защита от неправильного подключения и короткого замыкания
- Высокая долговременная стабильность
- Длительный срок службы
- Возможность исполнений характеристик под заказ

Дополнительные опции:

- Штуцер из пластика PVDF
- Кислородное исполнение
- Искробезопасное (Exia) исполнение



Производитель оставляет за собой право без специального уведомления вносить изменения в конструкцию, внешний вид и/или комплектацию товара, не приводящие к ухудшению его качественных характеристик.

ООО «СЕНСОМАТИКА» - партнер ООО «БД СЕНСОРС РУС»  
194100, г. Санкт-Петербург, Кантемировская 37  
8 800 775-74-53  
8 499 322-27-55  
8 812 407-22-08

## ТЕХНИЧЕСКИЕ ПАРАМЕТРЫ

ДИАПАЗОНЫ ИЗМЕРЕНИЙ									
Номинальное избыточное давление P <sub>нд</sub> [бар]	-1..0	0,6	1	1,6	2,5	4	6	10	16
Номинальное абсолютное давление P <sub>нд</sub> [бар]	–	0,6	1	1,6	2,5	4	6	10	16
Максимальная перегрузка P <sub>max</sub> [бар]	4	2	2	4	4	10	10	20	40
Давление разрыва P <sub>ор</sub> [бар]	7	4	4	5	7,5	12	18	30	50
Номинальное избыточное/абсолютное давление P <sub>нд</sub> [бар]	25	40	60	100	160	250	400	600	
Максимальная перегрузка P <sub>max</sub> [бар]	40	100	100	200	400	400	600	800	
Давление разрыва P <sub>ор</sub> [бар]	50	120	180	300	500	750	1000	1100	

Устойчивость к вакууму P<sub>нд</sub> ≥ 1 бар; P<sub>нпи</sub> = -1 бар

### ВЫХОДНОЙ СИГНАЛ / ПИТАНИЕ

Протокол / интерфейс	Напряжение питания (U <sub>пит</sub> )	Сопротивление в цепи (R)	Потребление тока
4..20 мА / 2-х пров.	18,5..42,5 В (DC)	R <sub>max</sub> = (U <sub>пит</sub> – 18,5)/0,02 Ом	≤ 26 мА
4..20 мА / 3-х пров.	18,5..42,5 В (DC)	R <sub>max</sub> = 500 Ом	
0..10 В / 3-х пров.			R <sub>min</sub> = 10000 Ом
<b>Exia-версия</b> 4..20 мА / 2-х пров.	20..28 В (DC)	R <sub>max</sub> = (U <sub>пит</sub> – 20)/0,02 Ом	≤ 26 мА

### ДИСКРЕТНЫЙ ВЫХОДНОЙ СИГНАЛ

Количество / Тип	1 или 2 независимых PNP-контакта
Максимальный ток	125 мА (70 мА для Exia-исполнения)
Защита	От короткого замыкания

### ХАРАКТЕРИСТИКИ

	Стандартно	Условие
Основная погрешность <sup>1</sup> [% ДИ]	≤ ±0,5 ≤ ±1	0 бар < P <sub>нд</sub> ≤ 600 бар -1 бар < P <sub>нд</sub> ≤ 0 бар
Влияние отклонения напряжения питания [% ДИ / 10 В]	≤ ±0,05	
Влияние отклонения сопротивления нагрузки [% ДИ / кОм]	≤ ±0,05	
Долговременная стабильность [% ДИ / год]	≤ ±0,3	
Время отклика [мс]	Для 2-х пров. схемы	Для 3-х пров. схемы
	≤ 10	≤ 3

<sup>1</sup> Включает нелинейность, гистерезис и воспроизводимость по IEC 60770. ДИ – диапазон измерений. Возможно изготовление датчика с протоколом калибровки.

### ВЛИЯНИЕ ТЕМПЕРАТУРЫ

Допускаемая приведённая погрешность [% ДИ]	≤ ±2,0
Допускаемая приведённая погрешность [% ДИ / 10 °С]	≤ ±0,2
Диапазон термокомпенсации [°С]	-20..85

### ТЕМПЕРАТУРНЫЙ ДИАПАЗОН

Измеряемая среда [°С]	-20..135 / -40..135 / -25..100 / -20..50 <sup>2</sup>
Окружающая среда [°С]	-20..85 / -40..85 / -20..50 <sup>2</sup>
Хранение [°С]	-40..85 / -20..50 <sup>2</sup>

<sup>2</sup> В зависимости от используемых уплотнений и материала штуцера. Для взрывозащищенных датчиков (Ex) необходимо учитывать температурный класс.

### ЭЛЕКТРОБЕЗОПАСНОСТЬ

Защита от короткого замыкания	Постоянно
Защита от обратной полярности питания / обрыва	Не повреждается, но и не работает
Электромагнитная совместимость	Излучение и защищённость согласно EN 61326

### ВЗРЫВОЗАЩИТА

Взрывозащищенное исполнение	Согласно № EAЭС RU C-RU.AA87.B.00463/20 Серия RU № 0255175
-----------------------------	--

		– Искробезопасная электрическая цепь «i»: <b>1Ex ia IIC T4 Gb X</b>		
Максимальные безопасные величины для исполнения «Искробезопасная электрическая цепь «i»»	Для 2-х пров. схемы	Макс. входное напряжение $U_i = 28$ В, макс. входной ток $I_i = 93$ мА, макс. входная мощность $P_i = 660$ мВт, макс. внутренняя индуктивность $L_i = 5$ мкГн, макс. внутренняя емкость $C_i = 10$ нФ		
Температурный класс		<b>T4</b> [°C]	<b>T5</b> [°C]	<b>T6</b> [°C]
<b>1Ex ia IIC T4 Gb X</b>		-20..70	-	-
<b>УСТОЙЧИВОСТЬ К МЕХАНИЧЕСКИМ ВОЗДЕЙСТВИЯМ</b>				
Вибростойкость		10 g RMS (25..2000 Гц)	Согласно DIN EN 60068-2-6	
Ударопрочность		100 g / 11 мс	Согласно DIN EN 60068-2-27	
<b>ЭЛЕКТРИЧЕСКОЕ ПРИСОЕДИНЕНИЕ</b>				
Стандартно	Разъем DIN 43650 (ISO 4400) / IP 65			
	Разъем Binder 723, 5-конт. / IP 67			
	Разъем M12x1, 4-конт. / IP 67			
	Разъем M12x1, 5-конт. / IP 67			
Опционально	Разъем M12x1 металлический, 4-конт. / IP 67			
	Разъем M12x1 металлический, 5-конт. / IP 67			
	Каб. ввод PG7 с кабелем PVC 2 м / IP 67			
	Герметичный каб. ввод для погружного исполнения с кабелем PVC 4 м / IP 68 <sup>3</sup>			
Емкость кабеля	Сигнальный провод/экран, а также сигнальный провод/ сигнальный провод: 160 пФ/м			
Индуктивность кабеля	Сигнальный провод/экран, а также сигнальный провод/ сигнальный провод: 1 мкГн/м			
<sup>3</sup> Доступны различные типы кабелей и их длины (допустимая температура зависит от вида кабеля).				
<b>МЕХАНИЧЕСКОЕ ПРИСОЕДИНЕНИЕ</b>				
Стандартно	G1/2" DIN 3852		G1/2" EN 837-1/-3	
	G1/4" DIN 3852		G1/4" EN 837-1/-3	
	M20x1.5 DIN 3852		M20x1.5 EN 837-1/-3	
	M12x1.5 DIN 3852	M12x1 DIN 3852	M10x1 DIN 3852	
Опционально	G3/4" DIN 3852, открытая мембрана <sup>4</sup>			
	G1/2" DIN 3852, открытая мембрана <sup>5</sup>		G1/2" DIN 3852, открытый порт <sup>6</sup>	
	M20x1.5 DIN 3852, открытая мембрана <sup>5</sup>		M20x1.5 DIN 3852, открытый порт <sup>6</sup>	
	1/2"-14NPT		1/4"-18NPT	
<sup>4</sup> Возможно только для давления: $0,6 \text{ бар} \leq P_{нд} \leq 60 \text{ бар}$ .				
<sup>5</sup> Возможно только для давления: $0,6 \text{ бар} \leq P_{нд} \leq 16 \text{ бар}$ . Не используется на давления разрежения.				
<sup>6</sup> Исполнение штуцера из пластика PVDF возможно для механических присоединений «G1/2" DIN 3852, открытый порт» и «M20x1.5 DIN 3852, открытый порт», температуры $-20 \text{ °C} \leq T_{раб} \leq 50 \text{ °C}$ и давления $P_{нд} \leq 40 \text{ бар}$ . Невозможно в сочетании с выходными сигналами «... + Exia».				
<b>ЦИФРОВОЙ ИНДИКАТОР</b>				
Вид индикатора	OLED графический вращающийся 4-х разрядный; 128x64 точек (размеры 30x16 мм)			
Отображаемые значения	bar, mbar, MPa, kPa, Pa, psi, mmHg, mWc, ftH2O, %, °C, mA, user			
Диапазон отображаемых цифровых значений	-1999..+9999			
Дополнительная погрешность отображаемой величины [% ДИ]	0,1 ± единица младшего разряда			
Время установления показаний, не более [с]	1 (при отключенном демпфировании)			
Время отклика [мс]	100			
Демпфирование изменений показаний [с]	0,3..30 (программируется)			
Память	Энергонезависимая E <sup>2</sup> PROM			
<b>КОНСТРУКЦИЯ</b>				
Штуцер	Стандартно: Нержавеющая сталь 1.4404 (316L) Опционально: PVDF (поливинилиденфторид) <sup>6</sup>			
Мембрана	Стандартно: Керамика Al <sub>2</sub> O <sub>3</sub> 96 % Опционально: Керамика Al <sub>2</sub> O <sub>3</sub> 96 % / покрытие PTFE <sup>7</sup>			
Уплотнения	Стандартно: FKM (фтористый каучук – viton®) <sup>8</sup> Опционально: LT FKM (фтористый каучук – viton®) фирмы Parker <sup>9</sup> EPDM (этилен-пропиленовый каучук) <sup>10</sup> NBR (бутадиен-нитрильный каучук) <sup>11</sup> VMQ (силиконовый каучук) <sup>10</sup> FFKM (перфторкаучук – kalrez®) <sup>12</sup>			

Корпус	Стандартно: Нержавеющая сталь 1.4404 (316L)
Корпус дисплея	Полиамид PA 6.6, поликарбонат
Оболочка кабеля	PVC – поливинилхлорид (-5..70 °С), серый Ø7,4 мм PUR - полиуретан (-25..70 °С), черный Ø7,4 мм FEP - фторопласт (-25..70 °С), черный Ø7,4 мм
Степень защиты корпуса по ГОСТ 14254	Стандартно: IP 65 Опционально: IP 54, IP 67, IP 68
Масса изделия, не более	0,14 кг
Устойчивость к средам	<b>Подбор материалов частей датчика, взаимодействующих с измеряемой средой – имеет рекомендательный характер. Производитель не гарантирует работоспособность датчика с химически агрессивными и / или горячими средами.</b>
<sup>7</sup> Только для основной погрешности "±1 % ДИ" с кодом "8", "U" и больше.	
<sup>8</sup> Возможно только для температуры $-20\text{ °C} \leq T_{\text{раб}} \leq 135\text{ °C}$ и давления $P_{\text{нд}} \leq 100\text{ бар}$ .	
<sup>9</sup> Возможно только для температуры $-40\text{ °C} \leq T_{\text{раб}} \leq 135\text{ °C}$ и давления $P_{\text{нд}} \leq 100\text{ бар}$ .	
<sup>10</sup> Возможно только для температуры $-40\text{ °C} \leq T_{\text{раб}} \leq 135\text{ °C}$ и давления $P_{\text{нд}} \leq 160\text{ бар}$ .	
<sup>11</sup> Возможно только для температуры $-25\text{ °C} \leq T_{\text{раб}} \leq 100\text{ °C}$ и давления $P_{\text{нд}} \leq 600\text{ бар}$ .	
<sup>12</sup> Возможно только для температуры $-25\text{ °C} \leq T_{\text{раб}} \leq 135\text{ °C}$ и давления $P_{\text{нд}} \leq 600\text{ бар}$ .	
<b>ЭКСПЛУАТАЦИЯ</b>	
Положение	Любое (стандартно прибор калибруется в вертикальном положении с направленным вниз механическим присоединением)
Ресурс сенсора	$100 \times 10^6$ циклов нагружения
Средняя наработка на отказ	Не менее 100 000 ч
Средний срок службы	14 лет
Гарантийный срок службы	2 года
<b>ПРИНАДЛЕЖНОСТИ (заказывается отдельно)</b>	
Демпферы гидроударов TTR 1..9	
Стандартизированные блоки питания AGP-24M 24 В (DC): Входное напряжение питания: - переменным током (AC) 85...264 В - постоянным током (DC) 120...370 В Выходное напряжение: 24 В (DC)	
Двух-вентильные блоки VS 200M из нержавеющей стали 316L	
Приварные адаптеры для монтажа датчиков с типами резьб:	M20x1.5 DIN 3852; M20x1.5 EN 837-1/-3; G1/2" DIN 3852; G1/2" EN 837-1/-3

Подробнее ознакомиться с указанными аксессуарами можно на сайте <http://www.bdsensors.ru>

## РАЗМЕРЫ / СОЕДИНЕНИЯ

## DS 201

Габаритные и присоединительные размеры

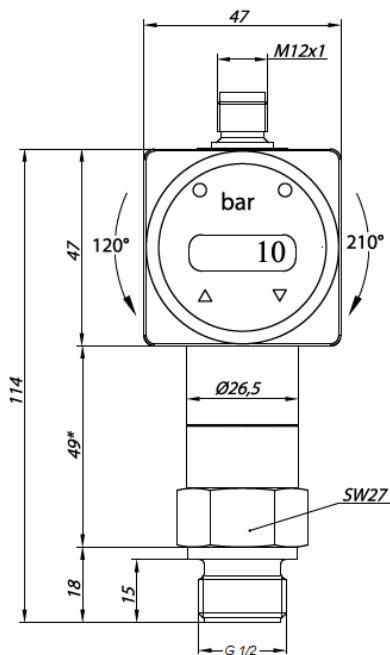

Код 100  
(G1/2" DIN 3852)

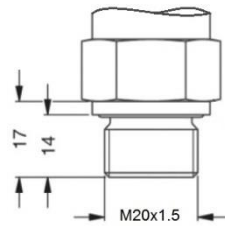

Код 500  
(M20x1.5 DIN 3852)

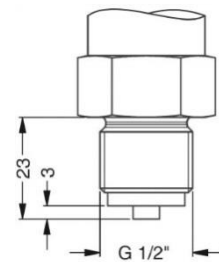

Код 200  
(G1/2" EN 837-1/-3)

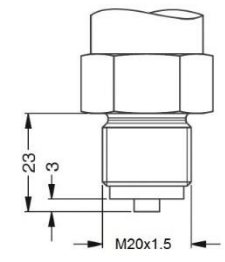

Код 800  
(M20x1.5 EN 837-1/-3)

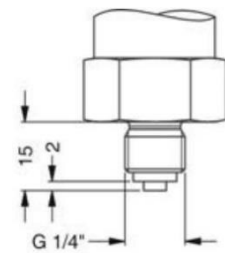

Код 400  
(G1/4" EN 837-1/-3)

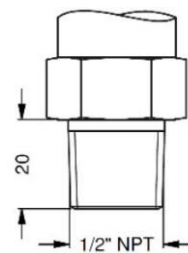

Код N00  
(1/2"-14NPT)

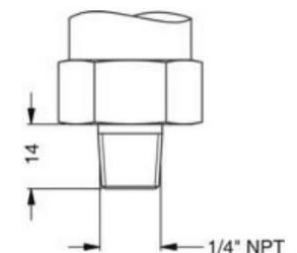

Код N40  
(1/4"-18NPT)

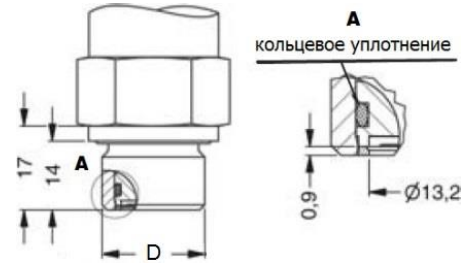
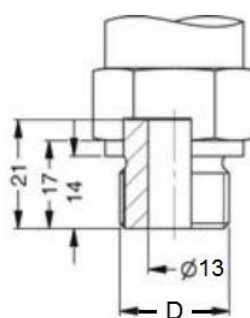
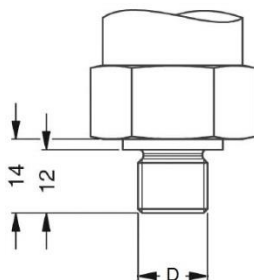

D	Код
G1/4" DIN 3852	300
M12x1.5 DIN 3852	C00
M12x1 DIN 3852	600
M10x1 DIN 3852	700

D	Код
G1/2" DIN 3852, открытый порт	H00
M20x1.5 DIN 3852, открытый порт	H04

D	Код
G1/2" DIN 3852, открытая мембрана	F00
M20x1.5 DIN 3852, открытая мембрана	F04

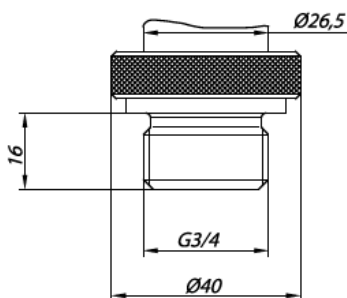

Код K00  
(G3/4" DIN 3852, открытая мембрана)

<sup>1</sup> Параметр может меняться:  
 ➤ с исполнением «искробезопасная электрическая цепь «i»» корпус датчика длиннее на 25 мм.

## Электрические разъёмы

Подключение выводов		Контакты разъема				Цвет провода (DIN 47100)	
		Разъем DIN 43650 (ISO 4400)	Разъем Binder 723	Разъем M12x1			
				4-конт.	5-конт.		
3-х пров. Схема	2-х пров. Схема	Сигнал +	3	1	2	2	Зеленый
		Питание +	1	3	1	1	Белый
		Питание -	2	4	3	3	Коричневый
		Заземление	GND	5	Корпус разъема / порт давления	Корпус разъема / порт давления	Желто-зеленый
Подключение реле		Контакты разъема				Цвет провода (DIN 47100)	
		Разъем DIN 43650 (ISO 4400)	Разъем Binder 723	Разъем M12x1			
				4-конт.	5-конт.		
2-х пров. Схема	Выход	Выход 1	3	2	4	4	Желтый
		Выход 2	-	1	2	5	Зеленый
3-х пров. Схема	Выход	Выход 1	-	2	4	4	Желтый
		Выход 2	-	-	-	5	-

Схема подключения без релейных выходов

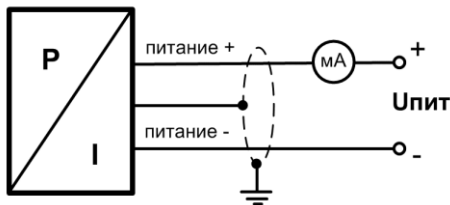

2-проводная линия (вых. сигнал - ток)

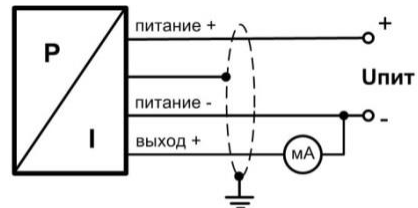

3-проводная линия (вых. сигнал - ток)

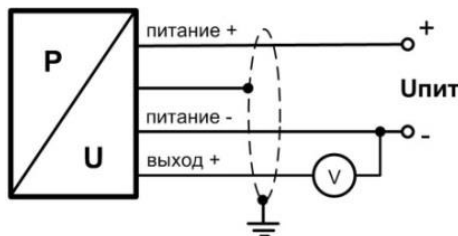

3-проводная линия  
(выходной сигнал - напряжение)

Схема подключения с 1 или 2 релейными выходами

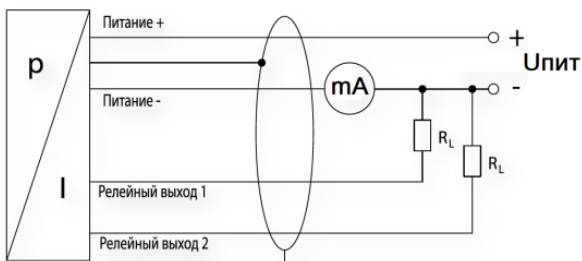

2-проводная линия (вых. сигнал - ток)

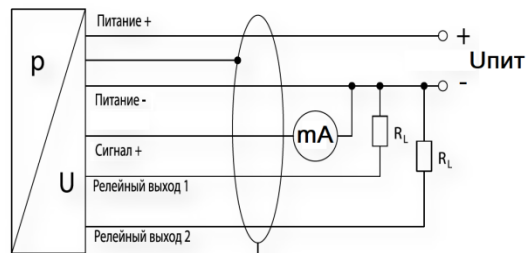

3-проводная линия  
(вых. сигнал - ток)

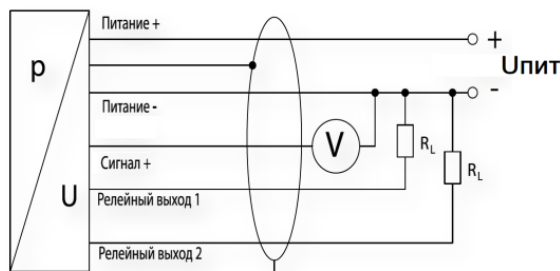

3-проводная линия  
( вых. сигнал - напряжение)

Габаритные размеры электрических присоединений

Стандартно:

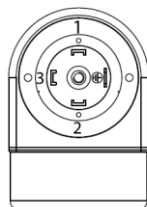
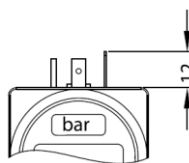

Код 100 (Разъем DIN 43650 (ISO 4400) / IP 65)

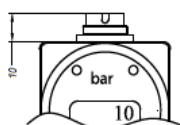

Binder 723

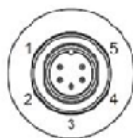

Код 200 (Разъем Binder 723, 5-конт. / IP 67)

Опционально:

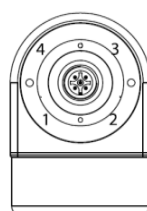
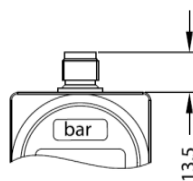

Код M00 или M10 (Разъем M12x1, 4-конт. / IP 67 или разъем M12x1 металлический, 4-конт. / IP 67)

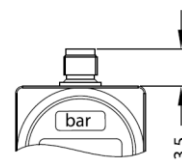

Код N00 или N10 (Разъем M12x1, 5-конт. / IP 67 или разъем M12x1 металлический, 5-конт. / IP 67)

Опционально:

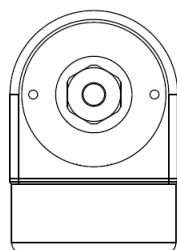
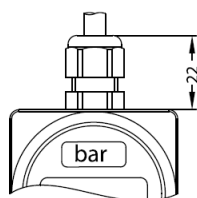

Код 400 (Каб. ввод PG7 с кабелем PVC 2 м / IP 67)

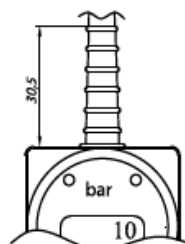

Кабельный ввод  
PVC (4,9 мм)  
PUR (5,7 мм)

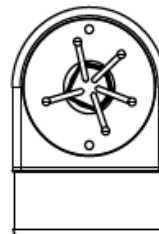

Код TR0 (Герметичный каб. ввод для погружного исполнения с кабелем PVC 4 м / IP 68)

Сечения жил и диаметры кабелей

Электрическое присоединение	Сечение жилы кабеля (макс.), мм <sup>2</sup>	Диаметр кабеля, мм
Разъем DIN 43650 (ISO 4400) / IP 65	1,5	6.8
Разъем Binder 723, 5-конт. / IP 67	0,75	
Разъем M12x1, 4-конт. / IP 67		
Разъем M12x1, 5-конт. / IP 67		
Разъем M12x1 металлический, 4-конт. / IP 67		
Разъем M12x1 металлический, 5-конт. / IP 67		
Разъем Bussaneer, 4-конт. / IP 68	1,5	5
Каб. ввод PG7 с кабелем PVC 2 м / IP 67	0,14	
Герметичный каб. ввод для погружного исполнения с кабелем PVC 4 м / IP 68		

## КОД ЗАКАЗА ДЛЯ DS 201

DS 201	XXX	XXXX	X	X	X	XXX	XXX	X	X	X	XXX
<b>ИЗМЕРЯЕМОЕ ДАВЛЕНИЕ В ЕДИНИЦАХ</b>											
Избыточное в бар	782										
Абсолютное в бар	783										
<b>ДИАПАЗОН ИЗМЕРЕНИЙ</b>											
0..0,6 бар		6000									
0..1 бар		1001									
0..1,6 бар		1601									
0..2,5 бар		2501									
0..4 бар		4001									
0..6 бар		6001									
0..10 бар		1002									
0..16 бар		1602									
0..25 бар		2502									
0..40 бар		4002									
0..60 бар		6002									
0..100 бар		1003									
0..160 бар		1603									
0..250 бар		2503									
0..400 бар		4003									
0..600 бар		6003									
-1..0 бар		X102									
По запросу (указать при заказе)		9999									
Вакууметрическое давление, по запросу (указать при заказе) <sup>1</sup>		XXXX									
<b>ВЫХОДНОЙ СИГНАЛ / ПИТАНИЕ</b>											
4..20 мА / 2-х пров. / 18,5..42,5 В					1						
4..20 мА / 2-х пров. / 20..28 В + Ехiа					Е						
4..20 мА / 3-х пров. / 18,5..42,5 В					7						
0..10 В / 3-х пров. / 18,5..42,5 В					3						
По запросу (указать при заказе)					9						
<b>ДИСКРЕТНЫЙ ВЫХОДНОЙ СИГНАЛ</b>											
Без дискретного выхода					0						
1 PNP <sup>2</sup>					1						
2 PNP <sup>2</sup>					2						
По запросу (указать при заказе)					9						
<b>ОСНОВНАЯ ПОГРЕШНОСТЬ</b>											
±0,5 % ДИ <sup>3</sup>									5		
±0,5 % ДИ с протоколом калибровки <sup>3</sup>									Т		
±1 % ДИ <sup>4</sup>									8		
±1 % ДИ с протоколом калибровки <sup>4</sup>									U		
По запросу (указать при заказе)									9		
<b>ЭЛЕКТРИЧЕСКОЕ ПРИСОЕДИНЕНИЕ</b>											
Разъем DIN 43650 (ISO 4400) / IP 65									100		
Разъем Binder 723, 5-конт. / IP 67									200		
Разъем M12x1, 4-конт. / IP 67									M00		
Разъем M12x1, 5-конт. / IP 67									N00		
Разъем M12x1 металлический, 4-конт. / IP 67									M10		
Разъем M12x1 металлический, 5-конт. / IP 67									N10		
Каб. ввод PG7 с кабелем PVC 2 м / IP 67									400		
Герметичный каб. ввод для погружного исполнения с кабелем PVC 4 м / IP 68 <sup>5</sup>									TR0		
По запросу (указать при заказе)									999		
<b>МЕХАНИЧЕСКОЕ ПРИСОЕДИНЕНИЕ</b>											
G1/2" DIN 3852									100		
G1/2" EN 837-1/-3									200		
G1/4" DIN 3852									300		

G1/4" EN 837-1/-3						400
M20x1.5 DIN 3852						500
M12x1 DIN 3852						600
M10x1 DIN 3852						700
M20x1.5 EN 837-1/-3						800
M12x1.5 DIN 3852						C00
G3/4" DIN 3852, открытая мембрана <sup>6</sup>						K00
G1/2" DIN 3852, открытая мембрана <sup>7</sup>						F00
M20x1.5 DIN 3852, открытая мембрана <sup>7</sup>						F04
G1/2" DIN 3852, открытый порт						H00
M20x1.5 DIN 3852, открытый порт						H04
1/2"-14NPT						N00
1/4"-18NPT						N40
По запросу (указать при заказе)						999
<b>УПЛОТНЕНИЕ</b>						
FKM (фтористый каучук – viton®) <sup>8</sup>						1
LT FKM (фтористый каучук – viton®) фирмы Parker <sup>9</sup>						F
EPDM (этилен-пропиленовый каучук) <sup>10</sup>						3
NBR (бутадиен-нитрильный каучук) <sup>11</sup>						5
VMQ (силиконовый каучук) <sup>10</sup>						V
FFKM (перфторкаучук – kalrez®) <sup>12</sup>						7
По запросу (указать при заказе)						9
<b>МАТЕРИАЛ ШТУЦЕРА</b>						
Нержавеющая сталь 1.4404 (316L)						1
PVDF (поливинилиденфторид) <sup>13</sup>						B
По запросу (указать при заказе)						9
<b>МАТЕРИАЛ МЕМБРАНЫ</b>						
Керамика Al <sub>2</sub> O <sub>3</sub> 96 %						2
Керамика Al <sub>2</sub> O <sub>3</sub> 96 % / покрытие PTFE <sup>14</sup>						3
По запросу (указать при заказе)						9
<b>ИСПОЛНЕНИЕ</b>						
Стандартное (адаптирован к эксплуатации в РФ) <sup>15</sup>						00R
Спец. исполнение OLED-дисплей <sup>16</sup>						00P
Версия для кислорода <sup>17</sup>						007
Заливка корпуса датчика компаундом						037
Стопорные отверстия в штуцере						117
По запросу (указать при заказе)						999

<sup>1</sup> Для давления  $P_{нд} \geq 1$  бар;  $P_{нпи} = -1$  бар.

<sup>2</sup> Необходимо учитывать количество свободных контактов электрического разъема, с учетом заземляющего.

<sup>3</sup> Для давления  $0 \text{ бар} \leq P_{нд} \leq 600$  бар.

<sup>4</sup> Для давления  $-1 \text{ бар} < P_{нд} \leq 0$  бар.

<sup>5</sup> Доступны различные типы кабелей и их длины (допустимая температура зависит от вида кабеля).

<sup>6</sup> Возможно только для давления:  $0,6 \text{ бар} \leq P_{нд} \leq 60$  бар.

<sup>7</sup> Возможно только для давления:  $0,6 \text{ бар} \leq P_{нд} \leq 16$  бар. Не используется на давления разрежения.

<sup>8</sup> Возможно только для температуры  $-25 \text{ °C} \leq T_{раб} \leq 135 \text{ °C}$  и давления  $P_{нд} \leq 100$  бар.

<sup>9</sup> Возможно только для температуры  $-40 \text{ °C} \leq T_{раб} \leq 135 \text{ °C}$  и давления  $P_{нд} \leq 100$  бар.

<sup>10</sup> Возможно только для температуры  $-40 \text{ °C} \leq T_{раб} \leq 135 \text{ °C}$  и давления  $P_{нд} \leq 160$  бар.

<sup>11</sup> Возможно только для температуры  $-25 \text{ °C} \leq T_{раб} \leq 100 \text{ °C}$  и давления  $P_{нд} \leq 600$  бар.

<sup>12</sup> Возможно только для температуры  $-25 \text{ °C} \leq T_{раб} \leq 135 \text{ °C}$  и давления  $P_{нд} \leq 600$  бар.

<sup>13</sup> Исполнение штуцера из пластика PVDF возможно для механических присоединений «G1/2" DIN 3852, открытый порт» и «M20x1.5 DIN 3852, открытый порт», температуры  $-20 \text{ °C} \leq T_{раб} \leq 50 \text{ °C}$  и давления  $P_{нд} \leq 40$  бар. Невозможно в сочетании с выходными сигналами «... + Ех1а».

<sup>14</sup> Только для основной погрешности "±1 % ДИ" с кодом "8", "U" и больше.

<sup>15</sup> ГосПоверка в органах стандартизации по требованию. В конце указывается код «ГП».

<sup>16</sup> Используется аналог дисплея без ухудшения функционала.

<sup>17</sup> С уплотнением «FKM (фтористый каучук – viton®)»;  $P_{нд} \leq 170$  бар.

Пример кода заказа: DS 201 782-1002-1-1-5-100-700-1-1-2-00P-ГП

Производитель оставляет за собой право без специального уведомления вносить изменения в конструкцию, внешний вид и/или комплектацию товара, не приводящие к ухудшению его качественных характеристик.

ООО «СЕНСОМАТИКА» - партнер ООО «БД СЕНСОРС РУС»  
194100, г. Санкт-Петербург, Кантемировская 37  
8 800 775-74-53  
8 499 322-27-55  
8 812 407-22-08