

# DMP 330H

Датчик давления  
экономичного исполнения

СТАЛЬНОЙ КОРПУС

КЕРАМИЧЕСКАЯ МЕМБРАНА

БЮДЖЕТНОЕ ИСПОЛНЕНИЕ



Диапазоны	0..1 до 0..160 бар, избыточное, разрежения
Осн. погрешность	Стандартно 1 % ДИ
Выходной сигнал	4..20 мА / 2-х пров., 4..20 мА / HART / 2-х пров., 0..20 мА / 3-х пров., 0..10 В / 3-х пров., 0..5 В / 3-х пров. и др.
Сенсор	Кремниевый тензорезистивный
t <sup>0</sup> среды измерения	Стандартно -25..125 °С Опционально -25..100 °С
Мех. присоединение	M20x1.5, M12x1, G1/2", G1/4", 1/2"NPT, 1/4"NPT
Применение	Общепромышленное, на широкий диапазон сред, не агрессивных к нержавеющей стали и керамике

## Описание

Общепромышленный, универсальный датчик давления DMP 330H экономичного исполнения предназначен для измерения давлений в диапазоне от 1 до 160 бар.

Штуцер датчика изготавливается из коррозионностойкой нержавеющей стали 304, а мембрана – из керамики Al<sub>2</sub>O<sub>3</sub> 96 %, что позволяет использовать датчик на измерениях давлений большинства неагрессивных сред, в том числе сточных вод и ЖКХ. Модель имеет повышенную устойчивость к перегрузкам – до 500 % от номинального давления.

Модульная концепция изделия позволяет сочетать различные механические и базовые электрические присоединения, что позволяет применять данную модель для решения широкого круга задач по измерению давления.

## Области применения

Контроль технологических процессов в машиностроении и производстве;  
Пневматические и гидравлические системы;  
Системы коммунального водоснабжения, канализации, переработки отходов.

## Характеристики

Диапазоны давлений от 0..1 бар до 0..160 бар;  
Индивидуальная настройка диапазона;  
Выходной сигнал: 4..20 мА / 2-х пров., 4..20 мА / HART / 2-х пров., 0..20 мА / 3-х пров., 0..10 В / 3-х пров., 0..5 В / 3-х пров. и др.;  
Защита от неправильного подключения и короткого замыкания;  
Длительный срок службы;  
Возможность исполнений характеристик под заказ.

## Дополнительные опции

Кислородное исполнение.



## ТЕХНИЧЕСКИЕ ПАРАМЕТРЫ:

### ДИАПАЗОНЫ ИЗМЕРЕНИЙ

Номинальное избыточное давление $P_{нд}$ [бар]	-1..0	1	1,6	2,5	4	6	10	16	25	40	60	100	160
Максимальная перегрузка $P_{max}$ [бар]	4	4	10	10	20	20	40	100	100	200	200	400	800
Давление разрыва $P_{р}$ [бар]	6	6	15	15	30	30	60	150	150	300	300	600	1000
Устойчивость к вакууму	Неограниченное разрежение												

### ВЫХОДНОЙ СИГНАЛ / ПИТАНИЕ

Протокол / интерфейс	Напряжение питания ( $U_{пит}$ )	Сопротивление в цепи (R)	Потребление тока
4..20 мА / 2-х пров.	12..36 В (DC)	$R_{max} = (U_{пит} - 12) / 0,02$ Ом	≤ 26 мА
4..20 мА / HART / 2-х пров. <sup>1</sup>			
4..20 мА / 3-х пров.	12..36 В (DC)	$R_{max} = 500$ Ом	≤ 7 мА
0..20 мА / 3-х пров.			
0..5 мА / 3-х пров.			
0..10 В / 3-х пров.		$R_{min} = 10000$ Ом	
0..5 В / 3-х пров.		$R_{min} = 5000$ Ом	
1..6 В / 3-х пров.			
0..1 В / 3-х пров.			
HART / RS-485 <sup>2</sup>		-	
Modbus RTU / RS-485 <sup>2</sup>		-	

### ХАРАКТЕРИСТИКИ

Основная погрешность <sup>3</sup> [% ДИ]	Стандартно: ≤ ±1	
Влияние отклонения напряжения питания [% ДИ / 10 В]	≤ ±0,05	
Влияние отклонения сопротивления нагрузки [% ДИ / кОм]	≤ ±0,05	
Долговременная стабильность [% ДИ / год]	≤ ±0,3	
Время отклика [мс]	Для 2-х пров. схемы	Для 3-х пров. схемы
	≤ 10	≤ 3

### ВЛИЯНИЕ ТЕМПЕРАТУРЫ

Допускаемая приведённая погрешность [% ДИ]	≤ ±5,5
Допускаемая приведённая погрешность [% ДИ / 10 °С]	≤ ±0,5
Диапазон термокомпенсации [°С]	-25..85

### ТЕМПЕРАТУРНЫЙ ДИАПАЗОН

Измеряемая среда [°С]	-25..125 / -25..100 (в зависимости от используемых уплотнений.)
Окружающая среда [°С]	-25..85
Хранение [°С]	-40..85

### ЭЛЕКТРОБЕЗОПАСНОСТЬ

Защита от короткого замыкания	Постоянно
Защита от обратной полярности питания / обрыва	Не повреждается, но и не работает
Электромагнитная совместимость	Излучение и защищённость согласно EN 61326

### УСТОЙЧИВОСТЬ К МЕХАНИЧЕСКИМ ВОЗДЕЙСТВИЯМ

Вибростойкость	10 г RMS (25..2000 Гц)	Согласно DIN EN 60068-2-6
Ударопрочность	100 г / 11 мс	Согласно DIN EN 60068-2-27

### ЭЛЕКТРИЧЕСКОЕ ПРИСОЕДИНЕНИЕ

Стандартно	Разъем DIN 43650 (ISO 4400) / IP 65	
	Разъем DIN 43650 (ISO 4400) / IP 67	
Опционально	Разъем M12x1, 5-конт. / IP 67	
	Разъем M12x1 металлический, 5-конт. / IP 67	
	Каб. ввод PG7 с кабелем PVC 2 м / IP 67	
	Герметичный каб. ввод для погружного исполнения с кабелем PVC 4 м / IP 68	
Ёмкость кабеля	Сигнальный провод/экран, а также сигнальный провод/ сигнальный провод: 160 пФ/м	
Индуктивность кабеля	Сигнальный провод/экран, а также сигнальный провод/ сигнальный провод: 1 мкГн/м	

### МЕХАНИЧЕСКОЕ ПРИСОЕДИНЕНИЕ

Стандартно	G1/2" DIN 3852	G1/2" EN 837-1/-3
	G1/4" DIN 3852	G1/4" EN 837-1/-3
	M20x1.5 DIN 3852	M20x1.5 EN 837-1/-3
Опционально	M12x1 DIN 3852	
	1/2"-14NPT	1/4"-18NPT

<sup>1</sup> Сопротивление в цепи (R) для цифровой передачи по протоколу HART ≥ 250 Ом.

<sup>2</sup> См. конфигурацию параметров связи в конце документа. Для интерфейса RS-485 необходим электрический разъем с 5-ю и более контактными пирами.

<sup>3</sup> Включает нелинейность, гистерезис и воспроизводимость по IEC 60770. ДИ – диапазон измерений. Возможно изготовление датчика с протоколом калибровки.

## КОНСТРУКЦИЯ

Штуцер	Нержавеющая сталь 1.4301 (304)
Мембрана	Керамика Al <sub>2</sub> O <sub>3</sub> 96 %
Уплотнения	Стандартно: FKM (фтористый каучук – viton®) (для температуры -25 °C ≤ Т <sub>раб</sub> ≤ 125 °C. Р <sub>нд</sub> ≤ 100 бар.) Опционально: NBR (бутадиен-нитрильный каучук) <sup>1</sup>
Корпус	Стандартно: Нержавеющая сталь 1.4301 (304)
Оболочка кабеля	PVC – поливинилхлорид (-5..70 °C), серый Ø7,4 мм
Степень защиты корпуса по ГОСТ 14254	Стандартно: IP 65 Опционально: IP 67
Масса изделия, не более	0,14 кг
Устойчивость к средам	Подбор материалов частей датчика, взаимодействующих с измеряемой средой – имеет рекомендательный характер. Производитель не гарантирует работоспособность датчика с химически агрессивными и / или горячими средами.

## ЭКСПЛУАТАЦИЯ

Положение	Любое (Стандартно прибор калибруется в вертикальном положении с направленным вниз механическим присоединением.)
Ресурс сенсора	100x10 <sup>6</sup> циклов нагружения
Средняя наработка на отказ	Не менее 100 000 ч
Средний срок службы	14 лет
Гарантийный срок службы	1 год

<sup>1</sup> Возможно только для температуры -25 °C ≤ Т<sub>раб</sub> ≤ 100 °C и давления Р<sub>нд</sub> ≤ 600 бар. Выбирается автоматически при давлении Р<sub>нд</sub> > 100 бар.

## МЕХАНИЧЕСКИЕ ПРИСОЕДИНЕНИЯ/ РАЗМЕРЫ:

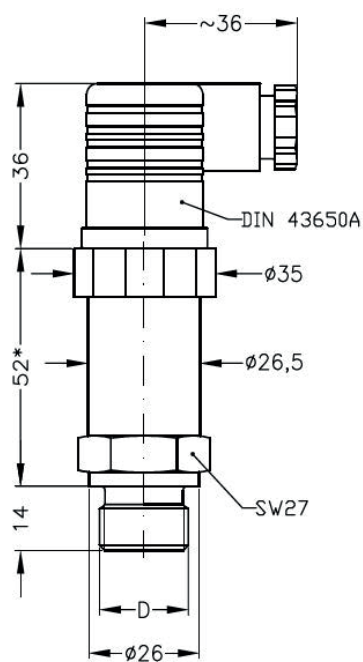

D
G1/2" DIN 3852
M20x1.5 DIN 3852

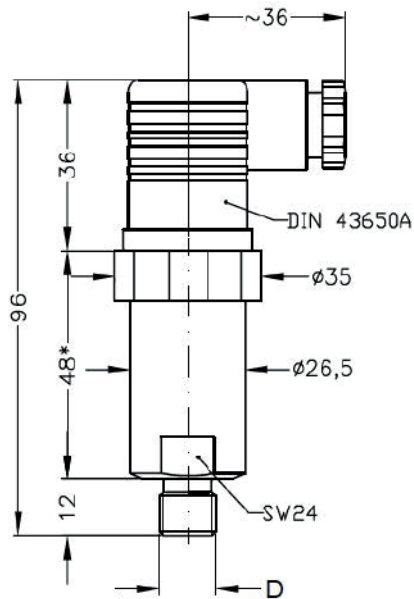

D
G1/4" DIN 3852
M12x1 DIN 3852

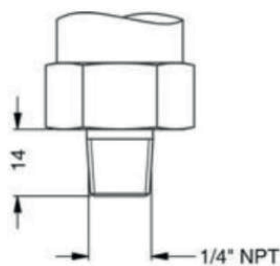

1/4"-18NPT

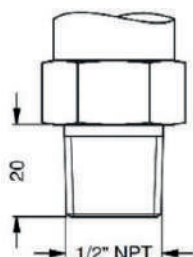

1/2"-14NPT

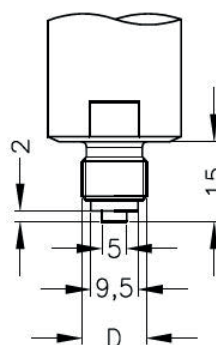

G1/4" EN 837-1/-3

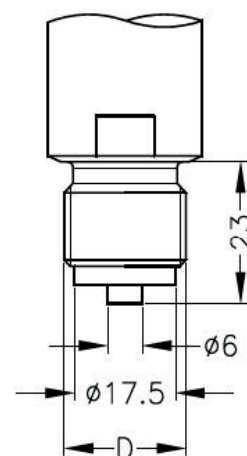

D
G1/2" EN 837-1/-3
M20x1.5 EN 837-1/-3

\*Параметр может меняться:

- с диапазоном измерения > 40 бар или с исполнением «исполнение с улучшенными метрологическими характеристиками» корпус датчика длиннее на 5 мм;
- с выходными сигналами «4...20 мА / HART / 2-х пров.» и «HART / RS-485 / 4-х пров.» корпус датчика длиннее на 42 мм;
- с выходным сигналом «Modbus RTU / RS-485 / 4-х пров.» корпус датчика длиннее на 34 мм.

Производитель оставляет за собой право без специального уведомления вносить изменения в конструкцию, внешний вид и/или комплектацию товара, не приводящие к ухудшению его качественных характеристик.

## ЭЛЕКТРИЧЕСКИЕ ПРИСОЕДИНЕНИЯ/ РАЗМЕРЫ:

Стандартно:

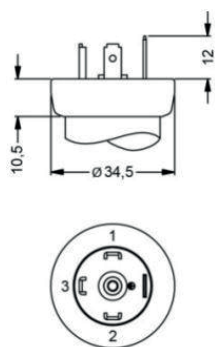

Разъем DIN 43650 (ISO 4400) / IP 65 или разъем DIN 43650 (ISO 4400) / IP 67

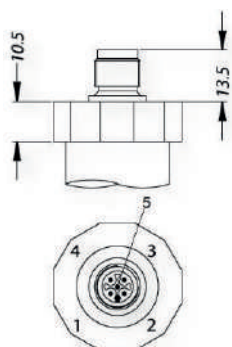

Разъем M12x1, 5-конт. / IP 67 или разъем M12x1 металлический, 5-конт. / IP 67

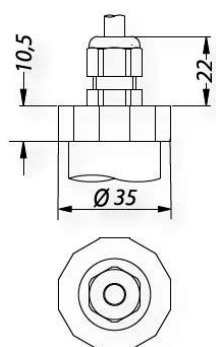

Каб. ввод PG7 с кабелем PVC 2 м / IP 67

Опционально:

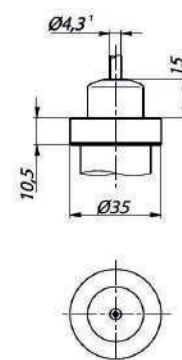
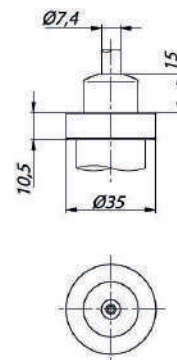

Герметичный каб. ввод для погружного исполнения с кабелем PVC 4 м / IP 68

## СЕЧЕНИЯ ПРОВОДОВ И ДИАМЕТРЫ КАБЕЛЕЙ:

Электрическое присоединение	Сечение провода кабеля (макс.), мм <sup>2</sup>	Диаметр кабеля, мм
Разъем DIN 43650 (ISO 4400) / IP 65	1,5	6..8
Разъем DIN 43650 (ISO 4400) / IP 67		
Разъем M12x1 металлический, 5-конт. / IP 67	0,75	
Каб. ввод PG7 с кабелем PVC 2 м / IP 67	0,14	5
Герметичный каб. ввод для погружного исполнения с кабелем PVC 4 м / IP 68		7,5

## ЭЛЕКТРИЧЕСКИЕ РАЗЪЁМЫ:

Подключение выводов		Контакты разъема			Цвет провода (DIN 47100)
		Разъем DIN 43650 (ISO 4400)	Разъем M12x1		
			5-конт.		
3-х пров. Схема	2-х пров. Схема	Сигнал +	3	3	Зеленый
		Питание +	1	1	Белый
		Питание -	2	2	Коричневый
		Заземление	GND	4	4
4-пров. Схема (RS-485)		Питание +	-	3	Белый
		Питание -	-	1	Коричневый
		A	-	4	Желтый
		B	-	5	Зеленый
	Экран	-	2	2	Желто-зеленый

## СХЕМА ПОДКЛЮЧЕНИЯ:

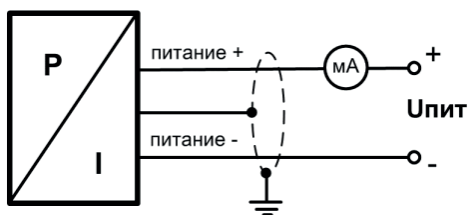

2-проводная линия (вых. сигнал - ток)

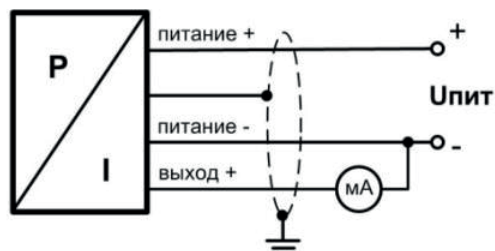

3-проводная линия (вых. сигнал - ток)

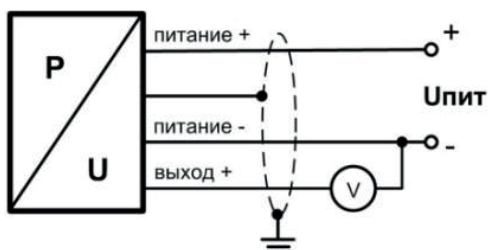

3-проводная линия  
(выходной сигнал - напряжение)

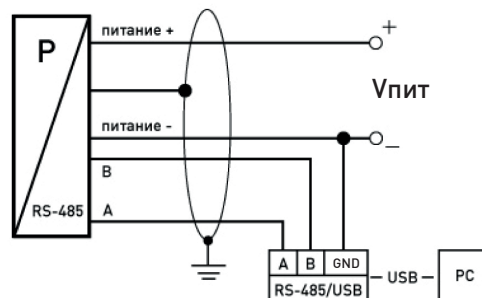

4-проводная линия  
(интерфейс RS-485)

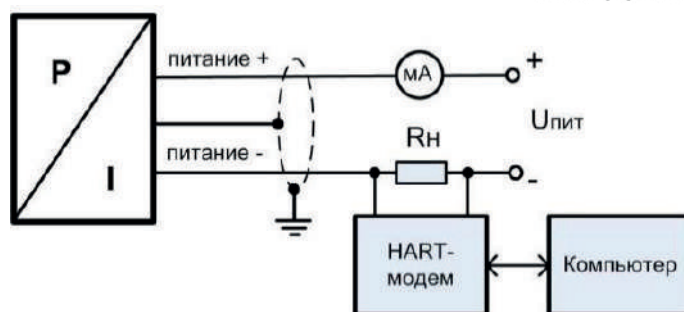

2-проводная линия (вых. сигнал – ток и HART)

**КОД ЗАКАЗА ДЛЯ DMP 330H:**

DMP 330H	XXX	XXXX	X	XXX	XXX	XXX
<b>ИЗМЕРЯЕМОЕ ДАВЛЕНИЕ</b>						
Избыточное в бар						
-						
<b>ДИАПАЗОН ИЗМЕРЕНИЙ</b>						
	0..1 бар	1001				
	0..1,6 бар	1601				
	0..2,5 бар	2501				
	0..4 бар	4001				
	0..6 бар	6001				
	0..10 бар	1002				
	0..16 бар	1602				
	0..25 бар	2502				
	0..40 бар	4002				
	0..60 бар	6002				
	0..100 бар	1003				
	0..160 бар	1603				
	-1..0 бар	X102				
	По запросу (указать при заказе)		9999			
	Вакууметрическое давление, по запросу (указать при заказе)		XXXX			
<b>ВЫХОДНОЙ СИГНАЛ / ПИТАНИЕ</b>						
	4..20 мА / 2-х пров. / 12..36 В	1				
	4..20 мА / HART / 2-х пров. / 12..36 В	H				
	4..20 мА / 3-х пров. / 12..36 В	7				
	HART / RS-485 / 12..36 В <sup>1</sup>	1D				
	Modbus RTU / RS-485 / 12..36 В <sup>1</sup>	2D				
	0..20 мА / 3-х пров. / 12..36 В	2				
	0..10 В / 3-х пров. / 12..36 В	3				
	0..5 В / 3-х пров. / 12..36 В	4				
	0..1 В / 3-х пров. / 12..36 В	5				
	1..6 В / 3-х пров. / 12..36 В	6				
	0..5 мА / 3-х пров. / 12..36 В	8				
	По запросу (указать при заказе)		9			
<b>ЭЛЕКТРИЧЕСКОЕ ПРИСОЕДИНЕНИЕ</b>						
	Разъем DIN 43650 (ISO 4400) / IP 65	100				
	Разъем DIN 43650 (ISO 4400) / IP 67	E00				
	Разъем M12x1, 5-конт. / IP 67	N00				
	Разъем M12x1 металлический, 5-конт. / IP 67	N10				
	Каб. ввод PG7 с кабелем PVC 2 м / IP 67	400				
	Герметичный каб. ввод для погружного исполнения с кабелем PVC 4 м / IP 68 <sup>2</sup>	TR0				
	По запросу (указать при заказе)		999			
<b>МЕХАНИЧЕСКОЕ ПРИСОЕДИНЕНИЕ</b>						
	G1/2" DIN 3852	100				
	G1/2" EN 837-1/-3	200				
	G1/4" DIN 3852	300				
	G1/4" EN 837-1/-3	400				
	M20x1.5 DIN 3852	500				
	M12x1 DIN 3852	600				
	M20x1.5 EN 837-1/-3	800				
	1/2"-14NPT	N00				
	1/4"-18NPT	N40				
	По запросу (указать при заказе)		999			

<sup>1</sup> См. конфигурацию параметров связи в конце документа. Для интерфейса RS-485 необходим электрический разъем с 5-ю и более контактными пинами.

<sup>2</sup> Доступны различные типы кабелей и их длины (допустимая температура зависит от вида кабеля).

DMP 330H (продолжение)		XXX	XXXX	X	XXX	XXX	XXX
<b>ИСПОЛНЕНИЕ</b>							
Стандартное (адаптирован к эксплуатации в РФ)(ГосПоверка в органах стандартизации по требованию. В конце указывается код «ГП».)							00R
Стандартное (адаптирован к эксплуатации в РФ) с протоколом калибровки							0TR
Исполнение с улучшенными метрологическими характеристиками (Устойчивость к перегрузкам снижается не более чем на 35 %.)							01R
Версия для кислорода (С уплотнением «FKM (фтористый каучук – viton®)»; Рнд ≤ 170 бар.)							007
Заливка корпуса датчика компаундом							037
С подстройкой нулевого значения (Для выходных сигналов «4..20 мА / 2-х пров.» с кодом «1».)							0ZR
2-х диапазонное исполнени (Для выходных сигналов «4..20 мА / 2-х пров.» с кодом «1».)							02R
3-х диапазонное исполнение (Для выходных сигналов «4..20 мА / 2-х пров.» с кодом «1».)							03R
По запросу (указать при заказе)							999

Пример кода заказа: DMP 330H-6002-1-400-200-0TR-ГП

## КОНФИГУРАЦИЯ ПАРАМЕТРОВ СВЯЗИ ПО ПРОТОКОЛУ HART / RS-485:

Код стандартной конфигурации: 142-A-1200-1 (если при заказе не указана иная).		XXX	X	X	X
<b>ПИТАНИЕ</b>					
	12..36 В	142			
<b>РЕЖИМ ИЗМЕРЕНИЙ</b>					
	Непрерывный	A			
	По запросу (указать при заказе)	B			
<b>СКОРОСТЬ В БОДАХ</b>					
		1200 бод	1200		
		2400 бод	2400		
<b>ТЕРМОКОМПЕНСАЦИЯ</b>					
			0..70 °C		1

## КОНФИГУРАЦИЯ ПАРАМЕТРОВ СВЯЗИ ПО ПРОТОКОЛУ MODBUS RTU / RS-485:

Код стандартной конфигурации: 142-O-4800-1 (если при заказе не указана иная).		XXX	X	X	X
<b>ПИТАНИЕ</b>					
	12..36 В	142			
<b>КОНТРОЛЬ С БИТОМ ПРОВЕРКИ ЧЕТНОСТИ</b>					
	Нет контроля четности	O			
	Нечетный	L			
	Четный	S			
<b>СКОРОСТЬ В БОДАХ</b>					
		4800 бод	4800		
		9600 бод	9600		
		19200 бод	19200		
		38400 бод	38400		
<b>ТЕРМОКОМПЕНСАЦИЯ</b>					
			0..70 °C		1

**ПРИНАДЛЕЖНОСТИ:**

Демпферы гидроударов TTR 1..9	
Двух-вентильные блоки VS 200M из нержавеющей стали 316L	
Приварные адаптеры для монтажа датчиков с типами резьб: 4-значный светодиодный индикатор РА 430: - свободно масштабируемое отображение диапазона измерений; - устанавливается на разъем DIN 43650 (ISO 4400) датчика (в разрыв цепей) и не требует дополнительного питания (питается от линии самого датчика); - разъем индикатора с возможностью поворота на 300°; - светодиодный индикатор с возможностью поворота на 330°; - рабочий температурный диапазон -25..85 °С. Возможные варианты исполнений: - дополнительно одна или две группы программируемых выходных коммутационных контактов; - Exia-версия.	M20x1.5 DIN 3852; M20x1.5 EN 837-1/-3; G1/2" DIN 3852; G1/2" EN 837-1/-3 
Стандартизированные блоки питания AGP-24M 24 В (DC): Входное напряжение питания: - переменным током (AC) 85...264 В - постоянным током (DC) 120...370 В Выходное напряжение: 24 В (DC)	
Конфигуратор ADAPT-100: Используется для переключения диапазонов и подстройки нулевого значения выходного сигнала датчика	
HART-модем ADAPT-300	